

LCD Digital Colour TV

Инструкция по эксплуатации

Настройка

Просмотр телевизора

Дополнительные сведения

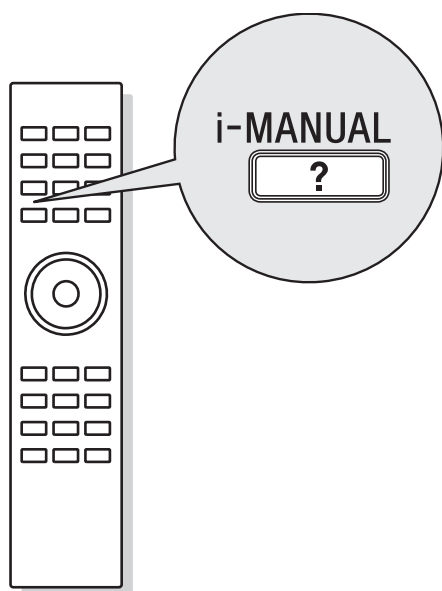

BRAVIA

Введение

Благодарим Вас за то, что Вы выбрали этот телевизор Sony. Перед первым включением телевизора внимательно ознакомьтесь с данной инструкцией по эксплуатации и сохраните ее для консультаций в будущем.

Примечание в отношении Цифрового ТВ

- Все функции, относящиеся к Цифровому ТВ (DVZ), будут действовать только в тех странах или регионах, в которых ведется эфирная цифровая трансляция сигнала DVB-T (MPEG-2 или H.264/MPEG-4 AVC), или обеспечивается доступ к совместимому кабельному цифровому вещанию DVB-C (MPEG-2 или H.264/MPEG-4 AVC). Просим Вас уточнить у своего дилера, можно ли принимать сигнал DVB-T там, где Вы живете, или узнать у своего провайдера кабельного телевидения, доступна ли предоставляемая им услуга кабельного вещания DVB-C для Вашего телевизора.
- Провайдер кабельного ТВ может установить дополнительный сбор за такую услугу и потребовать от Вас согласия со своими условиями.
- Хотя данный телевизор удовлетворяет характеристикам DVB-T и DVB-C, мы не можем гарантировать его совместимость с будущим цифровым эфирным вещанием в формате DVB-T и цифровым кабельным вещанием в формате DVB-C.
- Некоторые из функций Цифрового ТВ в некоторых странах/регионах могут быть недоступными, а правильный прием сигнала стандарта DVB-C может быть обеспечен не для всех провайдеров кабельного ТВ.

Дополнительную информацию о поддержке провайдеров см. на нашем сайте поддержки услуг кабельного ТВ:

<http://support.sony-europe.com/TV/DVBC/>



- Инструкции "Порядок установки настенного монтажного кронштейна" содержатся в данной инструкции по эксплуатации телевизора.
- Иллюстрации, приведенные в настоящей инструкции, относятся к модели KDL-40EX700, если не оговорено иное.
- Символ "x" в названии модели соответствует одной цифре, относящейся к дизайну, вариации цвета или телевизионной системе.

Информация о торговых марках

DVZ является зарегистрированной торговой маркой DVB Project.

HDMI, логотип HDMI и High-Definition Multimedia Interface являются товарными знаками или зарегистрированными товарными знаками компании HDMI Licensing LLC в США и других странах.

DLNA®, логотип DLNA и DLNA CERTIFIED® являются товарными знаками, знаками обслуживания или знаками сертификации компании Digital Living Network Alliance.

DivX® представляет собой технологию сжатия видеофайлов, разработанную корпорацией DivX, Inc.

DivX, DivX Certified, а также все соответствующие логотипы являются товарными знаками корпорации DivX, Inc. и используются по лицензии.

О ВИДЕОФАЙЛАХ ФОРМАТА DIVX. DivX® является цифровым видеоформатом, разработанным корпорацией DivX, Inc. Данное устройство является официальным устройством DivX Certified, которое воспроизводит видеофайлы формата DivX. Для получения дополнительной информации и программных средств для преобразования файлов в видеоформат DivX посетите сайт www.divx.com.

О ВИДЕО ПО ЗАПРОСУ ФОРМАТА DIVX. Для воспроизведения видеосодержимого по запросу формата DivX необходимо зарегистрировать это устройство DivX Certified®. Чтобы сгенерировать регистрационный код, найдите раздел DivX VOD в меню настройки этого устройства. Перейдите на сайт vod.divx.com и укажите этот код, чтобы завершить процедуру регистрации и получить дополнительную информацию о технологии DivX VOD.

Произведено по лицензии компании Dolby Laboratories. "Dolby" и логотип с двойной буквой D являются торговыми марками компании Dolby Laboratories.

"BRAVIA" и BRAVIA являются торговыми марками компании Sony Corporation.

"XMB" и "cross media bar" являются торговыми марками компаний Sony Corporation и Sony Computer Entertainment Inc.

HDMITM
HIGH-DEFINITION MULTIMEDIA INTERFACE

DOLBY
DIGITAL PLUS

dlna[®]
CERTIFIED

Sony Corporation, 1-7-1 Konan,
Minato-ku, Tokyo
Japan
Made in Russia
Manufacturer: "Jabil" LLC
170540 Russia, Tver region,
Kalininskiy district, Sadykovo
TU 6581-001-81505041-2009



Sony Corporation, 1-7-1 Konan,
Minato-ku, Tokyo
Japan
Сделано в России
Изготовлено: «Джейбил», ООО
170540 Россия, Тверская область,
Калининский район, Садыково
ТУ 6581-001-81505041-2009



Содержание

Проверка принадлежностей.....	3
Установка батареек в пульт ДУ.....	3

Настройка

Сборка настольной подставки.....	4
Подключение антенны/приемника-декодера цифрового телевидения/записывающего устройства (например, DVD-проигрывателя с функцией записи).....	4
Устойчивая установка телевизора.....	5
Группирование кабелей.....	6
Первоначальная настройка.....	6
Отсоединение настольной подставки от телевизора.....	7

Просмотр телевизора

Просмотр программ.....	8
Использование функций телевизора.....	8
Использование i-Manual.....	9

Дополнительные сведения

Поиск и устранение неисправностей.....	10
Технические характеристики.....	11
Установка принадлежностей (кронштейн для настенной установки).....	14
Таблица установочных размеров телевизора.....	15
Схема/таблица расположения винтов и скоб.....	16
Сведения по безопасности.....	17
Меры предосторожности.....	18

- Данный телевизор BRAVIA имеет встроенное руководство по эксплуатации. Информацию о его использовании см. в разделе “Использование i-Manual” (стр. 9).
- Перед включением телевизора прочтите раздел “Сведения по безопасности” (стр. 17). Сохраните это руководство для обращения к нему в дальнейшем.

Проверка принадлежностей

Кабель питания переменного тока (1)

Пульт ДУ (1)

Батарейки размера AAA (типа R3) (2)

Держатель кабеля (1)

Задняя крышка подставки (1)*¹

(только для модели KDL-40/32EX71x,
KDL-40/32EX70x, KDL-40/32EX60x)

Настольного подставка (1)*²

Фиксирующие винты для подставки
(M5 × 16) (4)

Винты для сборки подставки (M5 × 16) (4)

(только для модели KDL-40/32EX71x,
KDL-40/32EX70x, KDL-40/32EX60x)

*¹ Для модели KDL-55/46EX71x, KDL-52/
46EX70x задняя крышка подставки

устанавливается на подставку на заводе.

*² При использовании модели KDL-40/32EX71x,
KDL-40/32EX70x, KDL-40/32EX60x, соберите
настольную подставку с помощью
прилагаемых монтажных винтов.

При сборке настольной подставки сверяйтесь
со специальной инструкцией.

Установка батареек в пульт ДУ

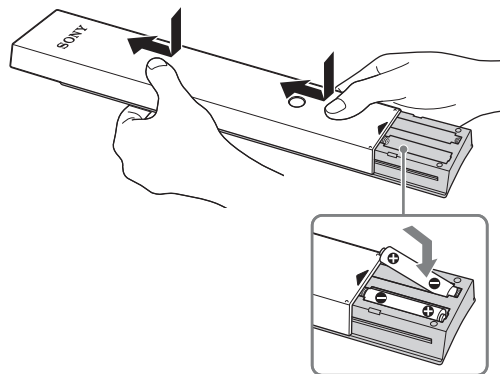

- 1 Снимите защитную пленку.
- 2 Нажмите и сдвиньте крышку вверх.

Сборка настольной подставки

- 1 Информацию о правильном креплении для некоторых моделей телевизоров см. в прилагаемой инструкции для настольной подставки.
- 2 Установите телевизор на настольную подставку.

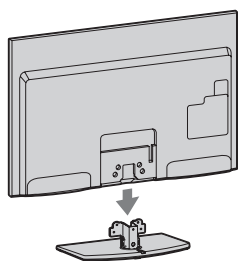

- 3 Закрепите телевизор на настольной подставке с помощью прилагаемых винтов, используя отверстия, указанные обозначениями ↑.

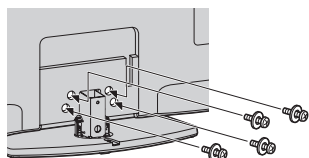

- При использовании электрической отвертки задайте момент затяжки, равный приблизительно 1,5 Н·м {15 кгс·см}.

- 4 При использовании модели KDL-40/32EX71x, KDL-40/32EX70x, KDL-40/32EX60x после затяжки всех винтов установите прилагаемую заднюю крышку на настольную подставку.

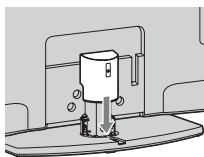

Подключение антенны/приемника-декодера цифрового телевидения/записывающего устройства (например, DVD-проигрывателя с функцией записи)

Подключение телеприставки/видеозаписывающего устройства (например, DVD-рекордера) с помощью разъема SCART

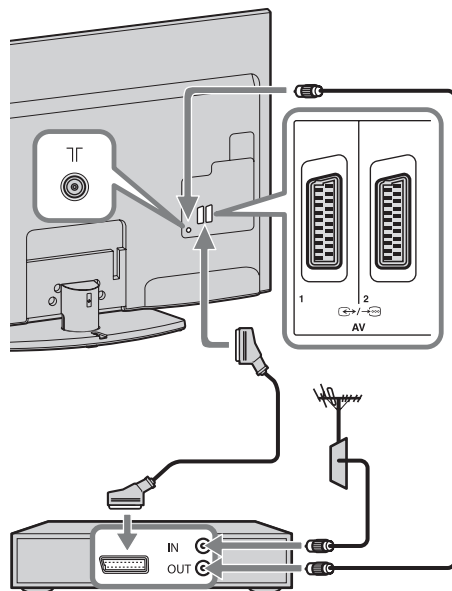

Телеприставка/видеозаписывающее устройство (например, DVD-рекордер)

Подключение приемника-декодера цифрового телевидения/ записывающего устройства (например, DVD-проигрывателя с функцией записи) с помощью разъема HDMI

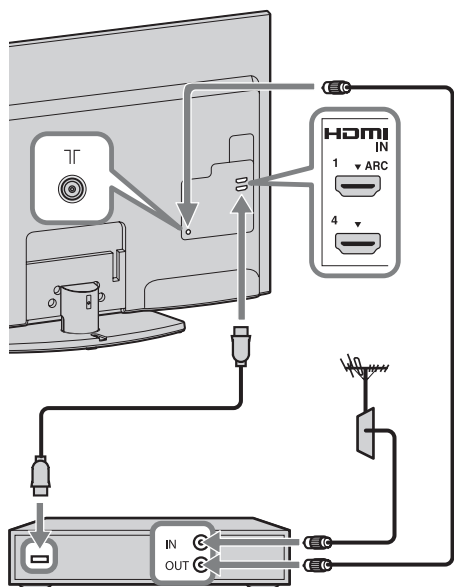

Телеприставка/видеозаписывающее устройство (например, DVD-рекордер)

Устойчивая установка телевизора

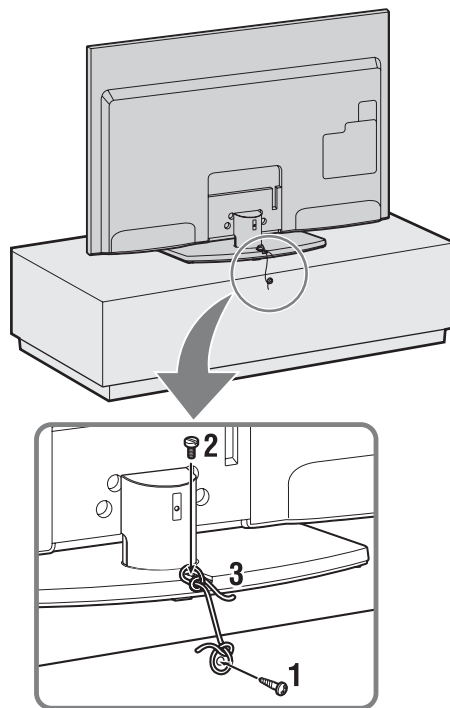

- 1** Закрутите шуруп (диаметром 4 мм, не прилагается) в подставку под телевизор.
- 2** Закрутите крепежный винт (M4 × 16, не прилагается) в отверстие под винт на телевизоре.
- 3** Свяжите шуруп и крепежный винт прочной бичевкой (не прилагается).

Группирование кабелей

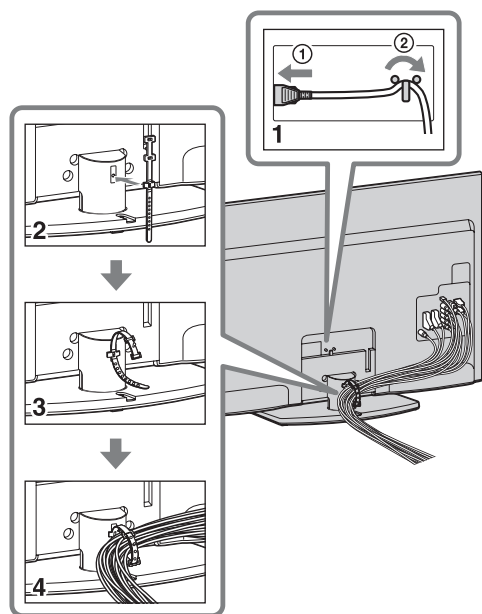

- Не скрепляйте кабель питания переменного тока вместе с другими кабелями.

Первоначальная настройка

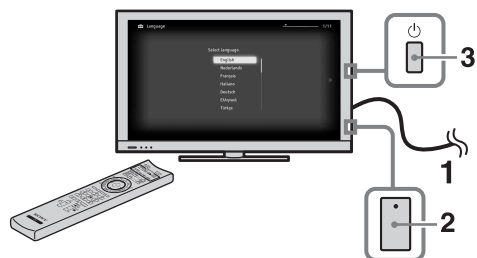

только для модели
KDL-52/46/40EX70x,
KDL-55/46/40/
32EX71x

- 1 Подключите телевизор к электрической розетке.
- 2 Для моделей KDL-52/46/40EX70x и KDL-55/46/40/32EX71x убедитесь, что переключатель **ENERGY SAVING SWITCH** включен (●).
- 3 Нажмите кнопку  на телевизоре.
При первом включении телевизора на экране автоматически отобразится меню “Язык” (Language).

4

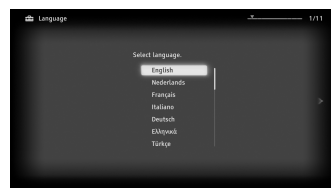

Следуйте указаниям, появляющимся на экране.

Автопоиск цифр. станций: при выборе параметра “Кабель” рекомендуется использовать параметр “Быстрое сканирование” для быстрой настройки. Задайте для параметров “Частота” и “Идентификатор сети” значения в соответствии с информацией, полученной от провайдера кабельного телевидения. Если при использовании функции “Быстрое сканирование” не удалось найти ни одного канала, попробуйте использовать функцию “Полное сканирование” (это может занять больше времени).



- Функция “Полное сканирование” может быть недоступна в некоторых странах/регионах.

Список оказывающих соответствующие услуги провайдеров см. на веб-сайте поддержки по адресу:
<http://support.sony-europe.com/TV/DVBC/>

Сортировка прогр.: эта функция позволяет изменить порядок аналоговых каналов, сохраненных в памяти телевизора.

1 С помощью кнопок \updownarrow выберите канал, который требуется переместить в другое положение, затем нажмите кнопку \oplus .

2 С помощью кнопок \updownarrow выберите другое положение для канала, затем нажмите \oplus .



- Каналы можно также настроить вручную.

Отсоединение настольной подставки от телевизора

Выкрутите винты, показанные стрелками \uparrow .

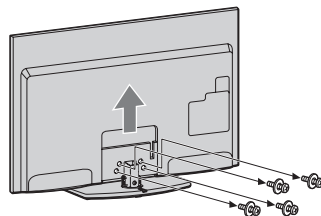

- Отсоединяйте настольную подставку от телевизора только в том случае, если требуется установить соответствующие принадлежности.
- При перемещении настольной подставки не держите ее за заднюю крышку, чтобы избежать падения подставки, которое может привести к получению травм или повреждению имущества.

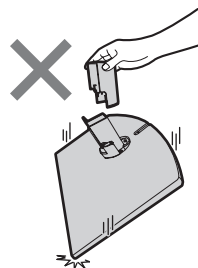

Просмотр телевизора

Просмотр программ

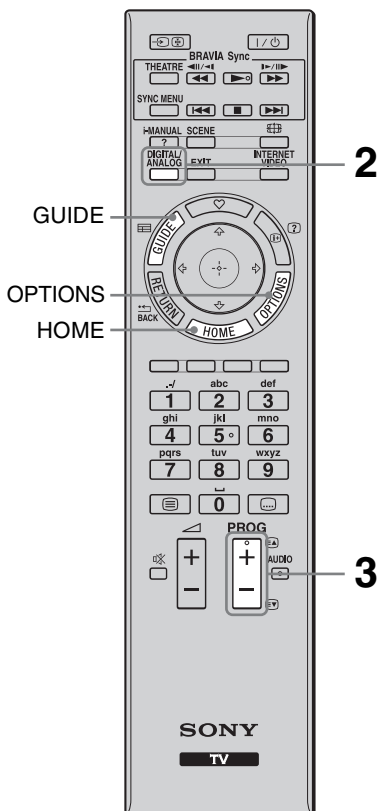

1 Включите телевизор.

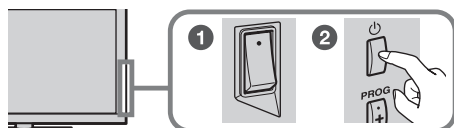

- 1 Для моделей KDL-52/46/40EX70x и KDL-55/46/40/32EX71x включите переключатель **ENERGY SAVING SWITCH** (●).
- 2 Для включения телевизора нажмите на нем кнопку **PROG**.

2 Выберите режим.



3 Выберите телевизионный канал.

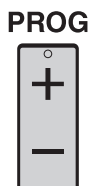

Использование цифрового электронного телегида

Нажмите кнопку **GUIDE** в цифровом режиме для отображения цифрового телегида.



- На цифровой кнопке 5, а также на кнопках **PROG +** и **AUDIO** пульта дистанционного управления имеются тактильные точки. По ним удобно ориентироваться при управлении телевизором.

Использование функций телевизора

Кнопка HOME

Нажмите для отображения различных экранов операций и настройки.



Кнопка OPTIONS

Нажмите для отображения удобных функций в зависимости от текущего входа или содержимого.



Использование i-Manual

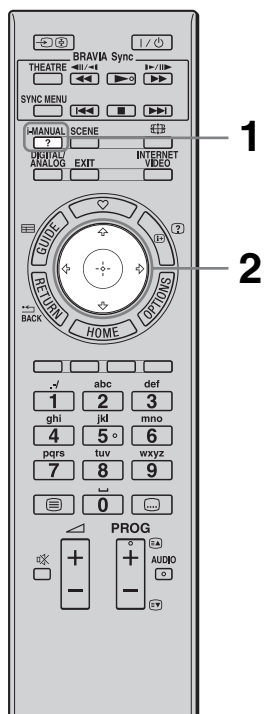

Данный телевизор BRAVIA имеет встроенное руководство по эксплуатации, которое можно отобразить на экране. При необходимости можно отобразить руководство i-Manual для поиска множества удобных функций.

1 Нажмите кнопку i-MANUAL.



2 С помощью кнопок выберите требуемые элементы.

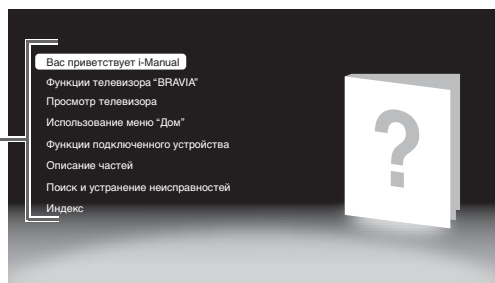
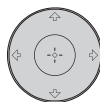

- Вас приветствует i-Manual
- Функции телевизора "BRAVIA"
- Просмотр телевизора

Предоставляет доступ к удобным функциям, например цифровому экранному телегиду (EPG), избранному и т.д.

■ Использование меню "Дом"

Возможность выполнения настроек телевизора и т.д.



- Изображения и иллюстрации могут отличаться от отображаемых на экране.

■ Функции подключенного устройства

Предоставляет информацию о подключении дополнительного оборудования.

■ Описание частей

■ Поиск и устранение неисправностей

Поиск и устранение неисправностей.

■ Индекс

Поиск и устранение неисправностей

Проверьте, не мигает ли индикатор  (режима ожидания) красным светом.

Если мигает индикатор (ожидание)

Активирована функция автодиагностики.

1 Подсчитайте, сколько раз мигает индикатор  (режима ожидания) перед каждой трехсекундной паузой.



Например, индикатор может мигнуть три раза, затем последует пауза продолжительностью три секунды, после чего индикатор снова мигнет три раза.

2 Нажмите кнопку  на телевизоре, чтобы выключить его, отключите кабель питания переменного тока и сообщите своему дилеру или специалистам сервисного центра Sony, как мигает индикатор (укажите число миганий).













Если индикатор (ожидание) не мигает

1 Выполните проверки в соответствии с нижеприведенной таблицей. (См. также раздел “Поиск и устранение неисправностей” в руководстве i-Manual.)

2 Если проблема не устраняется, обратитесь к квалифицированным специалистам по обслуживанию телевизоров.

Состояние	Пояснение и решение
Изображение	
Нет ни изображения (темный экран), ни звука.	<ul style="list-style-type: none">• Проверьте подключение антенны или кабеля.• Подключите телевизор к электросети и нажмите кнопку  на телевизоре.• Если индикатор  (режима ожидания) загорится красным, нажмите кнопку I/.
Наличие на экране очень маленьких черных и/или ярких точек.	<ul style="list-style-type: none">• Изображение на экране складывается из пикселей. Маленькие черные точки и/или яркие точки (пиксели) на экране не являются дефектом.
Общие	
Телевизор не включается. (только для модели KDL-52/46/40EX70x, KDL-55/46/40/32EX71x)	<ul style="list-style-type: none">• Убедитесь, что включен переключатель ENERGY SAVING SWITCH (●).
Телевизор автоматически выключается (телевизор входит в режим ожидания).	<ul style="list-style-type: none">• Убедитесь, не включен ли параметр “Таймер сна”, или проверьте значение “Продолжительность” параметра “Таймер включения”.• Убедитесь, не активизирован ли параметр “Отключение неиспользуемого ТВ”.
Не работает пульт дистанционного управления.	<ul style="list-style-type: none">• Замените батарейки.• Возможно, телевизор находится в режиме SYNC. Нажмите кнопку SYNC MENU, выберите пункт “Управление ТВ”, а затем выберите “Дом (Меню)” или “Опции” для управления телевизором.
Забыли пароль для функции “Замок от детей”.	<ul style="list-style-type: none">• Введите 9999 в качестве PIN-кода. (PIN-код 9999 всегда принимается.)

Технические характеристики

Система	
Система панели	Панель жидкокристаллического дисплея (ЖКД)
Система телевидения	Аналоговая: в зависимости от выбранной страны/региона: В/Г/Н, D/К, L, I Цифровая: DVB-T2 (только KDL-55EX713/52EX703/46EX713/46EX703/40EX713/40EX703/40EX603/32EX713/32EX703/32EX603) DVB-T/DVB-C
Система цветного телевидения	Аналоговая: PAL, PAL60 (только вход Video In), SECAM, NTSC3.58, NTSC4.43 (только вход Video In) Цифровая: MPEG-2 MP@ML/HL, H.264/MPEG-4 AVC MP@HP@L4
Диапазон принимаемых каналов	Аналоговые: VHF: E2–E12/UHF: E21–E69/CATV: S1–S20/HYPER: S21–S41 D/K: R1–R12, R21–R69/L: F2–F10, B–Q, F21–F69/I: UHF B21–B69 Цифровые: VHF/UHF
Выходная мощность звука	10 Вт + 10 Вт
Входные/выходные разъемы	
Приемная антенна/кабель	Разъем 75 Ом для VHF/UHF
 AV1, 2	21-штырьковый Scart-разъем (стандарт CENELEC), включая аудио-/видеовход, вход RGB и телевизионный аудио-/видеовыход.
 COMPONENT IN	Поддерживаемые форматы: 1080p, 1080i, 720p, 576p, 576i, 480p, 480i
 COMPONENT IN	Аудиовход (гнезда типа “тюльпан”)
HDMI IN1, 2, 3, 4	Видео: 1080/24p, 1080p, 1080i, 720p, 576p, 576i, 480p, 480i Аудио: двухканальный линейный PCM: 32, 44,1 и 48 кГц, 16, 20 и 24 бит, Dolby Digital Аналоговый аудиовход (мини-гнездо) (только HDMI IN4) Вход ПК
 AV3	Видеовход (гнездо типа “тюльпан”)
 AV3	Аудиовход (гнезда типа “тюльпан”)
 DIGITAL AUDIO OUT (OPTICAL)	Цифровой оптический разъем (двухканальный линейный PCM, Dolby Digital)
 (VAR/FIX)	Аудиовыход (гнезда типа “тюльпан”)
 PC IN	Вход ПК (15-контактный мини-разъем D-sub)  аудиовход для подключения ПК (мини-гнездо)
 USB	USB-порт
	Гнездо для подключения наушников
	Разъем под CAM (Модуль ограниченного доступа)
 LAN	Разъем 10BASE-T/100BASE-TX (Скорость соединения зависит от операционной среды сети. Скорость и качество передачи данных интерфейса 10BASE-T/100BASE-TX для данного телевизора не гарантируются.) * Для установки локальной сети используйте кабель 10BASE-T/100BASE-TX категории 7 (не прилагается).

Название модели KDL-		52EX70x	46EX70x	40EX70x	32EX70x
Электропитание и прочее					
Электропитание		220 В–240 В пер. тока, 50 Гц			
Размер экрана (по диагонали)		52 дюймов (прибл. 132,2 см)	46 дюймов (прибл. 116,8 см)	40 дюймов (прибл. 101,6 см)	32 дюймов (прибл. 80,1 см)
Разрешение экрана		1920 точек (по горизонтали) × 1080 строк (по вертикали)			
Потребляемая мощность	в режиме “Дом”/ “Стандарт-ный”	103 Вт	90 Вт	79 Вт	67 Вт
	в режиме “Магазин”/ “Яркий”	142 Вт	125 Вт	107 Вт	91 Вт
Мощность, потребляемая в дежурном режиме*1		0,23 Вт (15 Вт, когда для параметра “Быстрый запуск” установлено значение “Вкл.”)		0,2 Вт (15 Вт, когда для параметра “Быстрый запуск” установлено значение “Вкл.”)	
Среднее ежегодное энергопотребление*2		150 кВт/ч	131 кВт/ч	115 кВт/ч	98 кВт/ч
Габариты (прибл.) (ширина × высота × глубина)					
с настольной подставкой		125,2 × 80,5 × 35,0 см	111,8 × 73,0 × 28,0 см	98,5 × 65,5 × 28,0 см	81,1 × 53,9 × 25,0 см
без настольной подставки		125,2 × 77,5 × 6,5 см	111,8 × 69,8 × 6,5 см	98,5 × 62,3 × 6,4 см	81,1 × 50,7 × 6,5 см
Масса (прибл.)					
с настольной подставкой		27,0 кг	21,3 кг	17,8 кг	12,7 кг
без настольной подставки		22,7 кг	18,4 кг	14,9 кг	10,7 кг
Комплект поставки		См. “Проверка принадлежности” (стр. 3).			
Дополнительные аксессуары		Кронштейн для настенной установки: SU-WL500			

Название модели KDL-		55EX71x	46EX71x	40EX71x	32EX71x
Электропитание и прочее					
Электропитание		220 В–240 В пер. тока, 50 Гц			
Размер экрана (по диагонали)		55 дюймов (прибл. 138,8 см)	46 дюймов (прибл. 116,8 см)	40 дюймов (прибл. 101,6 см)	32 дюймов (прибл. 80,1 см)
Разрешение экрана		1920 точек (по горизонтали) × 1080 строк (по вертикали)			
Потребляемая мощность	в режиме “Дом”/ “Стандарт-ный”	101 Вт	86 Вт	84 Вт	52 Вт
	в режиме “Магазин”/ “Яркий”	141 Вт	120 Вт	114 Вт	73 Вт
Мощность, потребляемая в дежурном режиме*1		0,2 Вт (15 Вт, когда для параметра “Быстрый запуск” установлено значение “Вкл.”)	0,2 Вт (13 Вт, когда для параметра “Быстрый запуск” установлено значение “Вкл.”)		
Среднее ежегодное энергопотребление*2		147 кВт/ч	126 кВт/ч	123 кВт/ч	76 кВт/ч
Габариты (прибл.) (ширина × высота × глубина)					
с настольной подставкой		127,8 × 79,7 × 35,0 см	108,5 × 68,8 × 26,0 см	95,2 × 61,3 × 25,0 см	76,4 × 50,7 × 25,0 см
без настольной подставки		127,8 × 76,5 × 7,3 см	108,5 × 65,6 × 7,5 см	95,2 × 58,1 × 7,4 см	76,4 × 47,5 × 7,4 см
Масса (прибл.)					
с настольной подставкой		26,1 кг	18,6 кг	15,4 кг	10,8 кг
без настольной подставки		21,8 кг	16,3 кг	13,2 кг	8,8 кг
Комплект поставки		См. “Проверка принадлежности” (стр. 3).			
Дополнительные аксессуары		Кронштейн для настенной установки: SU-WL500			

Название модели KDL-		40EX60x	32EX60x
Электропитание и прочее			
Электропитание		220 В–240 В пер. тока, 50 Гц	
Размер экрана (по диагонали)		40 дюймов (прибл. 101,6 см)	32 дюймов (прибл. 80,1 см)
Разрешение экрана		1920 точек (по горизонтали) × 1080 строк (по вертикали)	
Потребляемая мощность	в режиме “Дом”/ “Стандарт-ный”	73 Вт	58 Вт
	в режиме “Магазин”/ “Яркий”	98 Вт	80 Вт
Мощность, потребляемая в дежурном режиме*1		0,2 Вт (15 Вт, когда для параметра “Быстрый запуск” установлено значение “Вкл.”)	
Среднее ежегодное энергопотребление*2		107 кВт/ч	85 кВт/ч
Габариты (прибл.) (ширина × высота × глубина)			
с настольной подставкой		95,2 × 61,3 × 25,0 см	76,4 × 50,7 × 25,0 см
без настольной подставки		95,2 × 58,1 × 7,4 см	76,4 × 47,5 × 7,3 см
Масса (прибл.)			
с настольной подставкой		14,9 кг	11,1 кг
без настольной подставки		12,7 кг	9,1 кг
Комплект поставки		См. “Проверка принадлежностей” (стр. 3).	
Дополнительные аксессуары		Кронштейн для настенной установки: SU-WL500	

*1 Номинальная величина мощности потребления в дежурном режиме достигается после того, как телевизор выполнит необходимые внутренние процессы.

*2 4 часа в день и 365 дней в год



• Экономия энергопотребления

- При уменьшении настройки подсветки (яркость экрана) снижается энергопотребление.
- Настройка “Эко” (например “Энергосбережение”, “Отключение неиспользуемого ТВ”) помогает снизить энергопотребление и, тем самым, уменьшить расходы на оплату электричества.

– Если телевизор выключается с помощью переключателя **ENERGY SAVING SWITCH** (только в определенных моделях), энергопотребление будет практически нулевым.

Конструкция и технические характеристики могут быть изменены без уведомления.

Установка принадлежностей (кронштейн для настенной установки)

К сведению покупателей:

Для обеспечения сохранности изделия и из соображений безопасности компания Sony настоятельно рекомендует привлекать для установки телевизора только дилеров или лицензированных подрядчиков Sony. Не пытайтесь выполнить установку самостоятельно.

К сведению дилеров и подрядчиков Sony:

Уделяйте повышенное внимание безопасности во время установки, периодического обслуживания и осмотра данного изделия.

Телевизор может быть установлен с помощью кронштейна для настенной установки SU-WL500 (продается отдельно).

- Для надлежащей установки см. инструкции, прилагаемые к настенному монтажному кронштейну.
- См. раздел “Отсоединение настольной подставки от телевизора” (стр. 7).



- При закреплении монтажной скобы установите телевизор на настольную подставку.
- Обязательно сохраните выкрученные винты в надежном месте вне досягаемости детей.
- При повторном креплении настольной подставки обязательно вкрутите выкрученные винты в исходные отверстия на задней части телевизора.

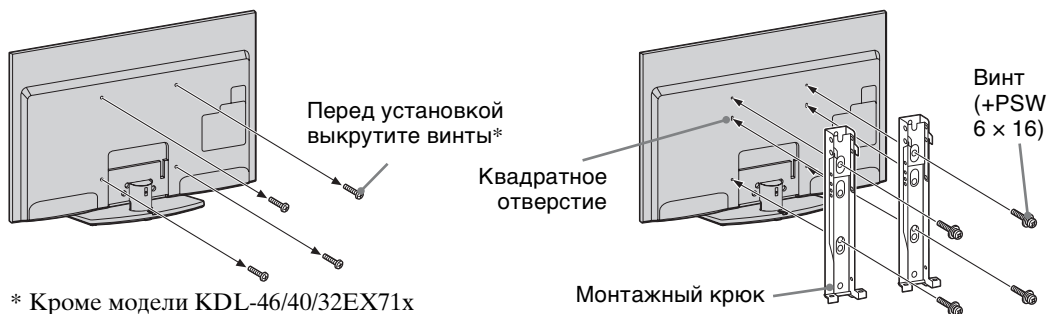

* Кроме модели KDL-46/40/32EX71x и KDL-40/32EX60x.

Для правильной установки данного изделия необходим достаточный опыт, в особенности при определении того, в состоянии ли стена выдержать вес телевизора. Обязательно привлеките для установки этого изделия на стену дилеров или лицензированных подрядчиков Sony и строго соблюдайте технику безопасности при выполнении работ по установке. Компания Sony не несет ответственность за любые поломки или травмы, вызванные неправильным обращением с изделием или его неправильной установкой.

Таблица установочных размеров телевизора

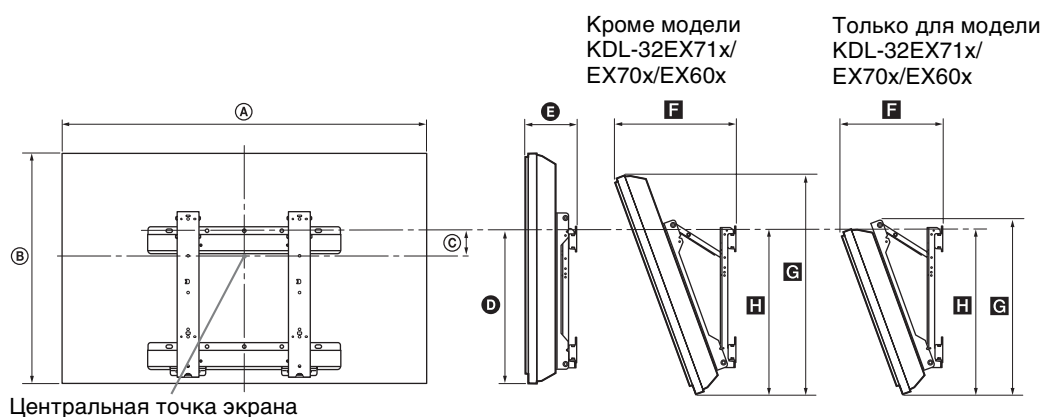

Единица измерения: см

Название модели KDL-	Размеры экрана		Координата положения центра экрана	Длина для каждого угла установки				
				Угол (0°)		Угол (20°)		
	A	B		C	D	E	F	G
55EX71x	127,8	76,5	4,1	43,1	11,3	35,2	71,9	45,2
52EX70x	125,2	77,5	8,2	48,3	11,4	33,9	72,8	50,1
46EX71x	108,5	65,6	9,5	43,1	12,1	32,3	61,6	45,4
46EX70x	111,8	69,8	12,1	48,3	11,4	31,3	65,6	50,1
40EX71x	95,2	58,1	13,3	43,1	12,1	29,7	54,6	45,4
40EX70x	98,5	62,3	15,8	48,3	11,4	28,7	58,5	50,1
40EX60x	95,2	58,1	13,3	43,1	12,0	29,7	54,6	45,4
32EX71x	76,4	47,5	18,5	43,1	12,1	26,0	47,3	45,4
32EX70x	81,1	50,7	19,7	45,9	11,5	25,7	49,7	47,8
32EX60x	76,4	47,5	18,5	43,1	12,0	26,0	47,3	45,4

Рисунки над таблицей могут немного отличаться в зависимости от установки.

ПРЕДУПРЕЖДЕНИЕ

Стена, на которую будет устанавливаться телевизор, должна быть достаточно прочной, чтобы выдержать вес, по крайней мере, в четыре раза превышающий вес устанавливаемого телевизора. Для определения веса см. раздел “Технические характеристики” (стр. 11).

Схема/таблица расположения винтов и скоб

Название модели	Положение винтов	Положение скоб
KDL-55EX71x	e, j	a
KDL-52EX70x KDL-46EX71x/46EX70x KDL-40EX71x/40EX70x/40EX60x		b
KDL-32EX71x/32EX70x/32EX60x		c

Положение винтов

При установке монтажной скобы на телевизор.

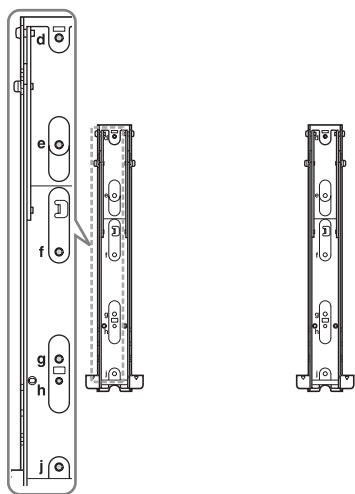

Положение скоб

При установке телевизора на опорный кронштейн.

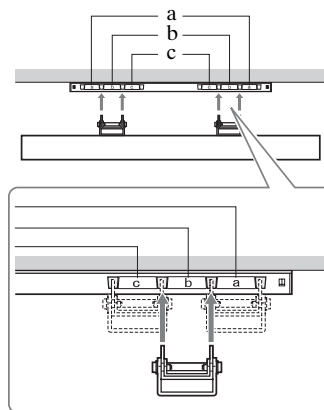

Сведения по безопасности

Установка и подключение

Во избежание возгорания, поражения электрическим током, повреждения телевизора и/или травм выполняйте установку и эксплуатацию телевизора в соответствии с нижеследующими указаниями.

Установка

- Телевизор следует устанавливать вблизи легкодоступной сетевой розетки.
- Установите телевизор на ровную устойчивую поверхность.
- Настенная установка телевизора должна выполняться только квалифицированными специалистами сервисной службы.
- По соображениям безопасности настоятельно рекомендуется использовать аксессуары Sony, в том числе:
 - Кронштейн для настенной установки SU-WL500
- При присоединении крепежного крюка к телевизору используйте только винты, входящие в комплект поставки кронштейна для настенной установки. В этих винтах длина резьбовой части, выступающей за прилегающую к телевизору поверхность крепежного крюка, составляет от 8 мм до 12 мм. Диаметр и длина винтов различны в зависимости от модели кронштейна для настенной установки. Использование винтов, отличных от входящих в комплект поставки, может привести к повреждению телевизора или вызвать его падение и т.д.

8 мм - 12 мм

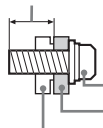

Винт (поставляется в комплекте с кронштейном для настенной установки)
Монтажная скоба
Элемент для присоединения монтажной скобы на задней крышке телевизора

Перемещение

- Перед перемещением телевизора отсоедините от него все кабели.
- Для переноски телевизора больших размеров требуются два или три человека.
- При переноске телевизора держите его, как показано на рисунке справа. Не прикладывайте усилия к ЖК-панели и рамке экрана.
- При подъеме или перемещении телевизора крепко придерживайте его снизу.
- При перевозке берегите телевизор от ударов и сильной вибрации.
- Если необходимо доставить телевизор в ремонтную мастерскую или перевезти в другое место, упакуйте его в картонную коробку и упаковочный материал, в которых он поставлялся изначально.

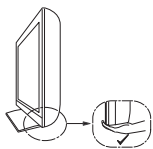

- Для обеспечения надлежащей вентиляции и предотвращения скопления грязи и пыли:
 - Не кладите телевизор экраном вниз; не устанавливайте телевизор перевернутым нижней стороной вверх, задом наперед или набок.
 - Не устанавливайте телевизор на полку, ковре, кровати или в шкафу;
 - Не накрывайте телевизор тканью, например, занавесками, а также газетами и т.п.
 - Не устанавливайте телевизор так, как показано на рисунке ниже.

Циркуляция воздуха нарушена.

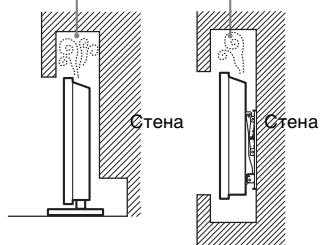

Вентиляция

- Никогда не перекрывайте вентиляционные отверстия и не вставляйте в них никакие предметы.
- Оставьте свободное пространство вокруг телевизора, как показано на рисунке ниже.
- Для обеспечения надлежащей циркуляции воздуха настоятельно рекомендуется использовать специальный кронштейн для настенной установки производства компании Sony.

Настенная установка

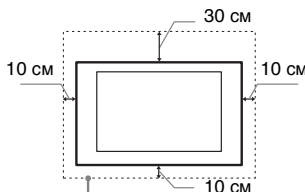

Обеспечьте вокруг телевизора расстояние не меньше указанного.

Установка на подставке

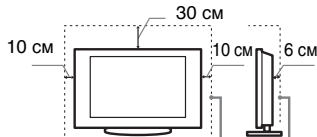

Обеспечьте вокруг телевизора расстояние не меньше указанного.

Кабель питания

Во избежание возгорания, поражения электрическим током, повреждения телевизора и/или травм обращайтесь с кабелем питания и сетевой розеткой в соответствии с нижеследующими указаниями:

- Используйте только кабели питания поставки Sony, не пользуйтесь кабелями других поставщиков.
- Вставляйте вилку в розетку до конца.
- Используйте для питания телевизора только сеть переменного тока напряжением 220-240 В.
- Выполняя кабельные соединения между устройствами, в целях безопасности извлеките кабель питания из сетевой розетки и будьте осторожны, чтобы не запнуться о кабели.
- Перед выполнением каких-либо работ с телевизором или его переноской выньте вилку кабеля питания от сети.
- Кабель питания не должен находиться рядом с источниками тепла.
- Регулярно чистите вилку кабеля питания, предельно вынимая ее из розетки. Если на вилке имеется пыль, в которой скапливается влага, это может привести к повреждению изоляции и, как следствие, к возгоранию.

Примечания

- Не используйте входящий в комплект поставки кабель питания с другим оборудованием.
- Не пережимайте, не перегибайте и не перекручивайте кабель питания, прилагая излишние усилия. В противном случае могут оголиться или переломиться внутренние жилы кабеля.
- Не изменяйте конструкцию кабеля питания.
- Не ставьте и не кладите никакие тяжелые предметы на кабель питания.
- Вынимая кабель питания из розетки, не тяните за сам кабель.
- Не подключайте слишком много приборов к одной электророзетке.
- Не используйте электророзеткой с плохими контактами.

Запрещенные типы установки

Во избежание возгорания, поражения электрическим током, повреждения телевизора и/или травм не устанавливайте/не эксплуатируйте телевизор в таких местах, помещениях и ситуациях, которые перечислены ниже.

Места расположения:

На открытом воздухе (под прямыми солнечными лучами), на берегу моря, на корабле или другом судне, в автомобиле, в медицинских учреждениях, в неустойчивом положении; вблизи воды, или там, где возможно воздействие на него дождя, влаги или дыма.

Помещения:

В жарких, влажных или слишком запыленных помещениях; в местах, где могут быть насекомые; в таких местах, в которых телевизор может быть подвержен механической вибрации; вблизи огнеопасных объектов (свечей и др.). На телевизор не должны попадать какие-либо капли или брызги; нельзя ставить на него предметы, содержащие жидкости, например вазу с цветами.

Ситуации:

Не касайтесь телевизора мокрыми руками; не эксплуатируйте его со снятым корпусом или с дополнительными аксессуарами, не рекомендованными изготовителем. Во время грозы отключайте телевизор от розетки электропитания и антенны.

Осколки:

- Не бросайте никакие предметы в телевизор. От удара экранное стекло может разбиться и нанести серьезную травму.
- Если на поверхности телевизора образовались трещины, перед тем, как прикоснуться к нему, выньте кабель питания из розетки. В противном случае Вы можете проткнуть удар электрическим током.

Если телевизор не используется

- Если Вы не собираетесь пользоваться телевизором в течение нескольких дней, по соображениям безопасности и энергосбережения его следует отключить от сети электропитания.
- Так как телевизор не отключается от сети при выключении кнопкой, для его полного отключения от электропитания выньте вилку кабеля питания из розетки.
- Следует иметь в виду, что некоторые телевизоры обладают функциями, для корректной работы которых требуется оставлять телевизор в дежурном режиме.

Меры предосторожности в отношении детей

- Не позволяйте детям взбираться на телевизор.
- Храните мелкие детали вне досягаемости детей, чтобы они не могли случайно проглотить их.

Если имеют место следующие неисправности...

Немедленно выключите телевизор и выньте вилку кабеля питания из розетки в следующих случаях.

Обратитесь к своему дилеру или в сервисный центр Sony для того, чтобы квалифицированные специалисты сервисной службы выполнили проверку телевизора.

В случае, если:

- Поврежден кабель питания.
- Электророзетка имеет плохие контакты.
- Телевизор получил повреждения в результате падения, удара или попадания брошенным в него предметом.
- Внутри корпуса телевизора через отверстия попала жидкость или какой-либо предмет.

Предупреждение

Во избежание возгорания держите свечи или источники открытого огня вдали от изделия на всем протяжении его работы.



Меры предосторожности

Просмотр телевизора

- Смотрите телевизор при достаточном освещении; просмотр при плохом освещении или в течение чрезмерно продолжительного времени утомляет глаза.
- При пользовании наушниками не устанавливайте слишком большую громкость, чтобы не повредить слух.

ЖК-экран

- Хотя ЖК-экран изготовлен по высокоточной технологии и число эффективных точек достигает 99,99% и выше, на экране могут постоянно появляться черные или яркие цветные (красные, синие или зеленые) точки. Это структурное свойство ЖК-экрана, которое не является признаком неисправности.
- Не нажимайте на защитный фильтр, не царапайте его и не ставьте на телевизор какие-либо предметы. Это может привести к неравномерности изображения или повреждению ЖК-экрана.
- Если телевизор работает в холодном месте, изображение может оказаться размытым или слишком темным. Это не является признаком неисправности. Эти явления исчезнут с повышением температуры.
- При продолжительной демонстрации неподвижного изображения могут появляться остаточные изображения. Через несколько секунд они могут исчезнуть.
- Во время работы телевизора экран и корпус нагреваются. Это не является признаком неисправности.
- ЖК-экран содержит небольшое количество жидких кристаллов. Некоторые люминесцентные лампы, применяемые в этом телевизоре, содержат также ртуть. При утилизации соблюдайте соответствующие местные положения и инструкции.

Уход за поверхностью экрана, корпусом телевизора и их чистка

Перед чисткой телевизора или вилки кабеля питания отсоедините кабель от сети.

Для обеспечения сохранности конструкционных материалов и покрытия экрана телевизора соблюдайте следующие меры предосторожности.

- Для удаления пыли с поверхности экрана/корпуса телевизора осторожно протирайте его мягкой тканью. Если пыль не удаляется полностью, протрите экран мягкой тканью, слегка смоченной в слабом растворе мягкого моющего средства.

- Не разбрызгивайте воду или моющее средство прямо на телевизор. Скопление жидкости внизу экрана или на наружных поверхностях может привести к выходу телевизора из строя.
- Ни в коем случае не используйте никакие абразивные материалы, щелочные/кислотные очистители, чистящие порошки и такие летучие растворители, как спирт, бензин, разбавитель или инсектициды. Применение этих веществ или длительный контакт с изделиями из резины/винила могут повредить покрытие корпуса или поверхность экрана.
- Для обеспечения надлежащей вентиляции рекомендуется периодически прочищать вентиляционные отверстия с помощью пылесоса.
- При регулировке угла наклона телевизора изменяйте его положение медленно и осторожно во избежание соскальзывания телевизора с подставки.

Дополнительные устройства

- Держите дополнительные компоненты или оборудование, излучающее электромагнитные волны, на расстоянии от телевизора. В противном случае может иметь место искажение изображения и/или звука.
- Данное оборудование протестировано и признано отвечающим требованиям к предельным значениям, установленным в Директиве ЭМС, при использовании соединительного сигнального кабеля длиной менее 3 метров.

Батарейки

- Вставляя батарейки, соблюдайте полярность.
- Не используйте одновременно батарейки различных типов или старые и новые батарейки.
- При утилизации батареек всегда соблюдайте правила охраны окружающей среды. В некоторых регионах правила утилизации батареек могут быть регламентированы. Просьба обращаться по этому поводу в местные органы власти.
- Бережно обращайтесь с пультом ДУ. Не бросайте его, не становитесь на него и не лейте на него никаких жидкостей.
- Не оставляйте пульт ДУ вблизи источников тепла или в месте, подверженном прямому воздействию солнечных лучей, или во влажном помещении.

Утилизация телевизора



Утилизация отслужившего электрического и электронного оборудования (директива

применяется в странах Евросоюза и других европейских странах, где действуют системы раздельного сбора отходов)

Данный знак на устройстве или его упаковке обозначает, что данное устройство нельзя утилизировать вместе с прочими бытовыми отходами. Его следует сдать в соответствующий приемный пункт переработки электрического и электронного оборудования. Неправильная утилизация данного изделия может привести к потенциально негативному влиянию на окружающую среду и здоровье людей, поэтому для предотвращения подобных последствий необходимо выполнять специальные требования по утилизации этого изделия. Переработка данных материалов поможет сохранить природные ресурсы. Для получения более подробной информации о переработке этого изделия обратитесь в местные органы городского управления, службу сбора бытовых отходов или в магазин, где было приобретено изделие.

Вторичная переработка материалов, использованных при изготовлении элементов питания, способствует сохранению природных ресурсов. При работе устройств, для которых в целях безопасности, выполнения каких-либо действий или сохранения имеющихся в памяти устройств данных необходима подача постоянного питания от встроенного элемента питания, замену такого элемента питания следует производить только в специализированных сервисных центрах. Для правильной утилизации использованных элементов питания, после истечения срока службы, сдавайте их в соответствующий пункт по сбору электронного и электрического оборудования. Об использовании прочих элементов питания, пожалуйста, узнайте в разделе, в котором даны инструкции по извлечению элементов питания из устройства, соблюдая меры безопасности. Сдавайте использованные элементы питания в соответствующие пункты по сбору и переработке использованных элементов питания. Для получения более подробной информации о вторичной переработке данного изделия или использованного элемента питания, пожалуйста, обратитесь в местные органы городского управления, службу сбора бытовых отходов или в магазин, где было приобретено изделие.



Утилизация использованных элементов питания (применяется в странах

Евросоюза и других европейских странах, где действуют системы раздельного сбора отходов)

Данный знак на элементе питания или упаковке означает, что элемент питания, поставляемый с устройством, нельзя утилизировать вместе с прочими бытовыми отходами. На некоторых элементах питания данный символ может комбинироваться с символом химического элемента. Символы ртути (Hg) или свинца (Pb) указываются, если содержание данных металлов менее 0,0005% (для ртути) и 0,004% (для свинца) соответственно. Обеспечивая правильную утилизацию использованных элементов питания, вы предотвращаете негативное влияние на окружающую среду и здоровье людей, возникающее при неправильной утилизации.



Для получения полезной информации о продукции Сони

<http://www.sony-europe.com/myproduct/>



4180170541

4-180-170-54(1)

<http://www.sony.net/>

© 2010 Sony Corporation